

D1 电能表

DTS606、DSS606型三相电子式电能表

选型指南



产品名称	电压	准确度等级	1) 规格	2) 功能选项
DTS606	MQ	1	6M4	H
DTS606 DSS606	MQ:220/380V WY:57.7/100V Y:100V Q:380V	1:1级 2:2级	6M4:1.5 (6) A ... 100M3:30 (100) A	H: 互感式 I: 红外 485: 485接口 CD: 液晶显示 缺省: 直接式及 计度器显示

名称	型号	参比电压(V)	准确度等级	基本电流(最大电流)(A)
三相电子式 电能表	DTS606	3×220/380V	1、2	1(10)、1.5(6)、3(6)、5(20)、5(30)、5(40)、 5(50)、5(60)、10(40)、10(50)、10(60)、 10(80)、10(100)、15(60)、15(90)、 20(80)、20(100)、30(100)
		3×57.7/100V		1(10)、1.5(6)、3(6)
三相电子式 电能表	DSS606	3×380V	1、2	1(10)、1.5(6)、3(6)、5(20)、5(30)、5(40)、 5(50)、5(60)、10(40)、10(50)、10(60)、 10(80)、10(100)、15(60)、15(90)、 20(80)、20(100)、30(100)
		3×100V		1(10)、1.5(6)、3(6)

注：1) 规格代码中的“M”表示电流倍数

2) 代码中的“H”表示互感式,互感式功能仅供1(10)A、1.5(6)A、3(6)A三个规格, 额定二次电流为5A

订货示例:

如客户需要三相四线电子式电能表, 电压为220/380V, 准确度等级为1, 电流规格为1.5(6)A, 功能选项为互感式, 则相对应的订货编码为DTS606MQ16M4H

产品特征

- 数据显示采用计度器或液晶显示方式, 读数直观;
- 具有宽量程、过载能力更强、测量准确度高、工作运行可靠性好;
- 具有红外或485通讯功能;

技术参数

认证证书	IMC 浙制00000321号
国家标准	GB/T 17215.321
国际标准	IEC 62053-21
电流规格	A 1(10)、1.5(6)、3(6)、5(20)、5(30)、5(40)、5(50)、5(60)、10(40)、 10(50)、10(60)、10(80)、10(100)、15(60)、15(90)、20(80)、 20(100)、30(100)
参比电压	V 3×57.7/100、3×220/380(三相四线) 3×100、3×380(三相三线)
准确度等级	级 1、2
功耗	电压回路功耗≤2W/10VA, 电流回路功耗≤4VA
双向计量功能	能进行正、反向有功电能计量, 且以一个方向累计电量
项目需求	如需要其他功能, 用户可在订货时提出具体要求

D1 电能表

DTS606、DSS606型三相电子式电能表

外形及安装尺寸(mm)

■ DTS606、DSS606型三相电子式电能表

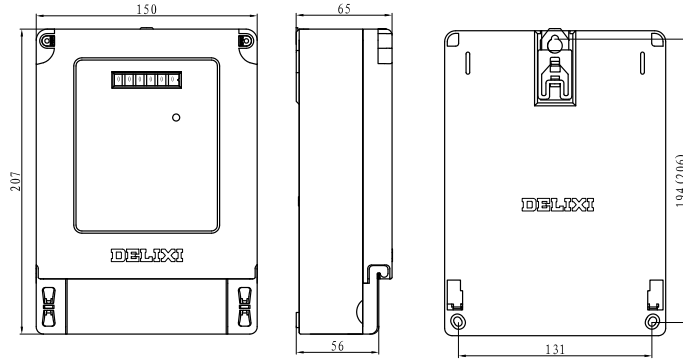

■ DTS606、DSS606 液晶表外形尺寸图

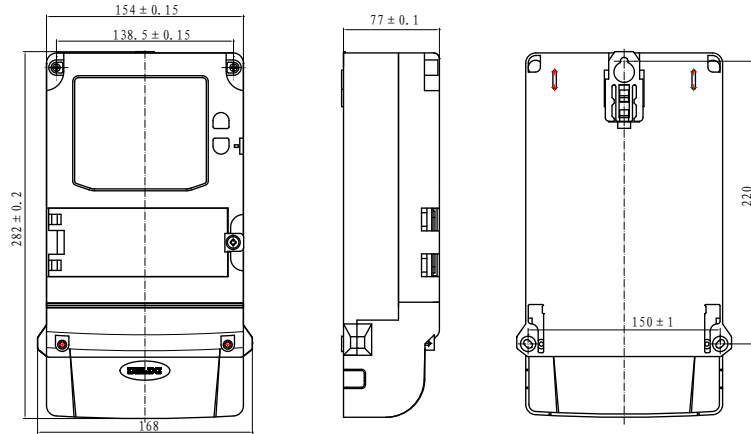

■ DTS606、DSS606计度器485表的外形尺寸图

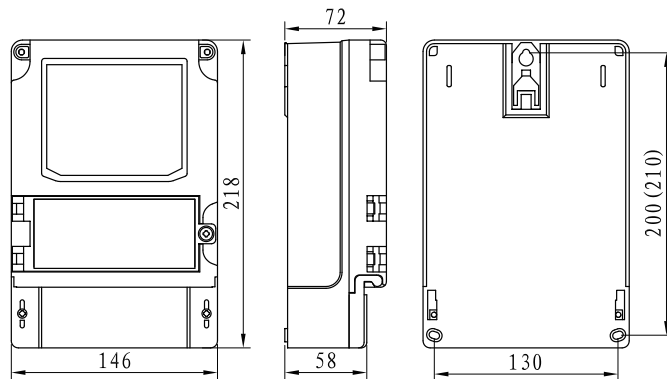

名称	电流规格 (A)	外形尺寸 长×宽×高 (mm)	安装尺寸 长×宽 (mm)	外壳材质
DTS606 DSS606 (计度器、485)	1(10)、1.5(6)、3(6)、 5(20)、5(30)、5(40)、 5(50)、5(60)、10(40)、 10(50)、10(60)、10(80)、 10(100)、15(60)、15(90)、 20(80)、20(100)、30(100)	207×150×65 218×146×72	194 (206) × 131 200 (210) × 130	PC+ABS (阻燃)
DTS606 DSS606 (液晶表)		282×154×77	220×150	

D1 电能表

DTS606、DSS606型三相电子式电能表

接线图

DTS606、DSS606型三相电子式电能表

■ 三相四线电流、电压互感器接入式接线图

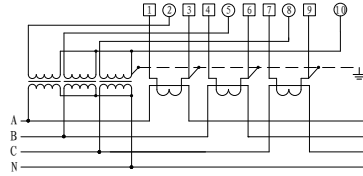

■ 三相四线电流互感器接入式接线图

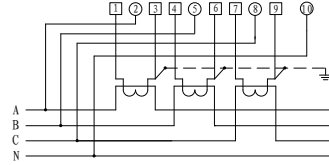

■ 三相四线直接接入式接线图

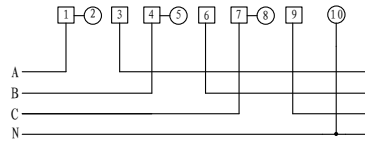

■ 三相三线电流、电压互感器接入式接线图

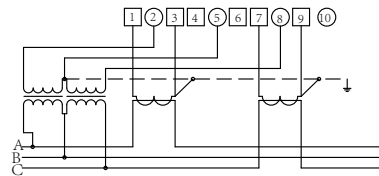

■ 三相三线电流互感器接入式接线图

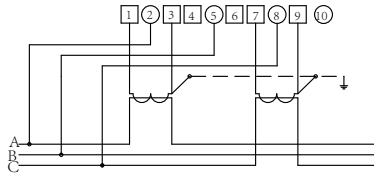

■ 三相三线直接接入式接线图

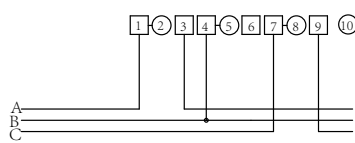

DTS606、DSS606计度器485表

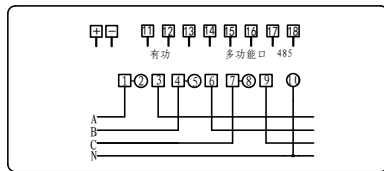
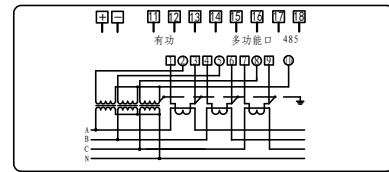
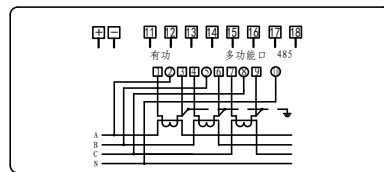

D1 电能表

DTS606、DSS606型三相电子式电能表

DTS606 DSS606液晶表

- 三相四线电流、电压互感器接入式接线图

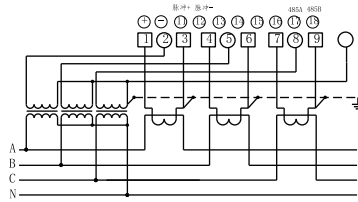

- 三相四线电流、电流互感器接入式接线图

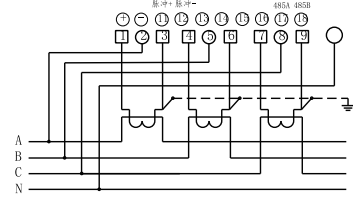

- 三相四线直接接入式接线图

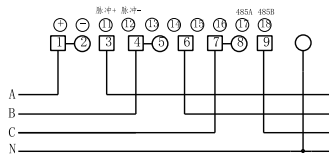

- 三相三线电流、电压互感器接入式接线图

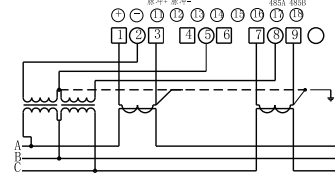

- 三相三线电流互感器接入式接线图

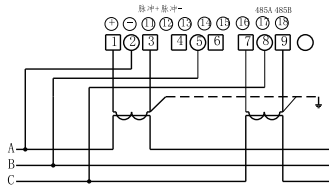

- 三相三线直接接入式接线图

